

Varenummer: 203380M24276B1W

Beskrivelse: E+G Justerfod
GN 33-80-M24-276-B1-W, Rustfast

Note: W Med justerbar bøsning, hygiejnisk version, spændeflade i bunden

Mål

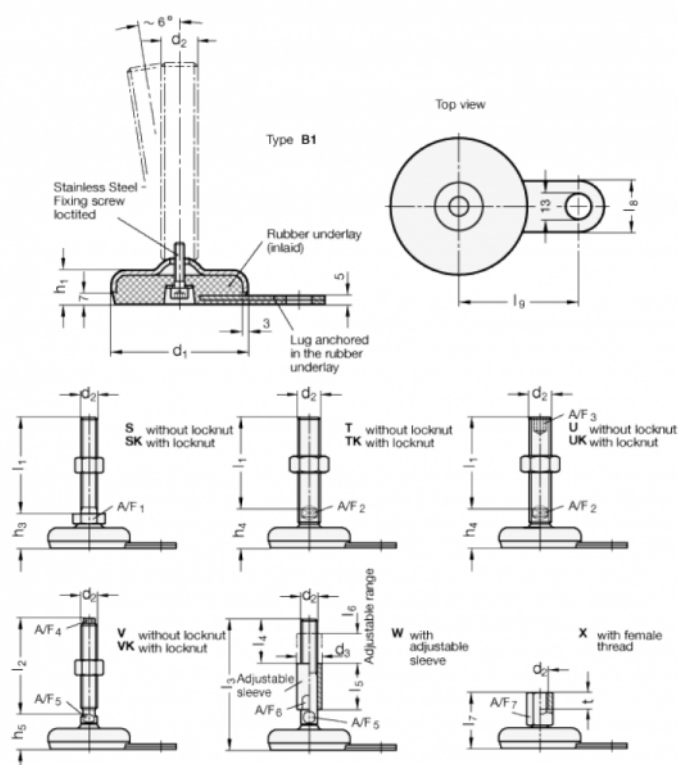

A/F5 = 20	I5 = 67
A/F6 = 30	I6 = 42
d1 = 80	I8 = 30
d2 = M24	I9 = 70
d3 = 35	
h1 = 20	
h2 = 67	
I3 = 276	